

## 25 MM SÄLEKAIHTIMEN ASENNUS LASIEN VÄLIIN

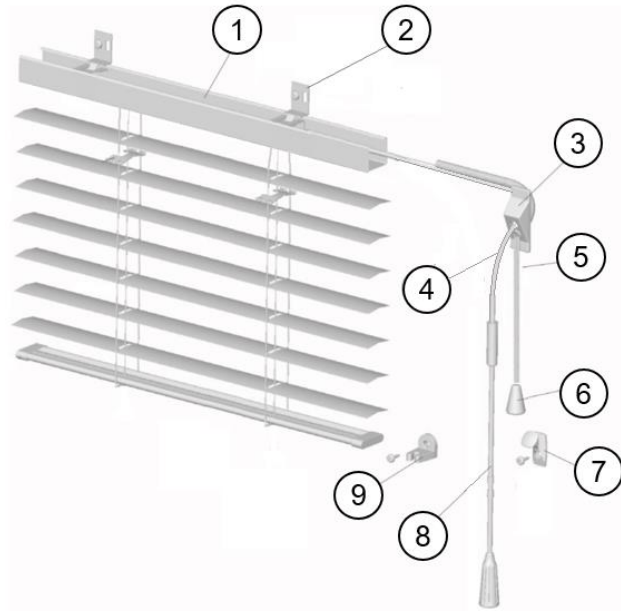

- |                  |                       |
|------------------|-----------------------|
| 1. Sälekaihdin   | 6. Narukello          |
| 2. Kannake       | 7. Narulukko          |
| 3. Narujousi     | 8. Säätotanko         |
| 4. Sääto vaijeri | 9. Säätotangon pidike |
| 5. Nostonarut    |                       |

**TARKISTA ETTÄ KUVAN MUKAISET OSAT LÖYTYVÄT PAKKAUKSESTA!**  
(Osienväärä vaihtelee kaihtimen leveyden ja korkeuden mukaan)

**Sunloc** 

1

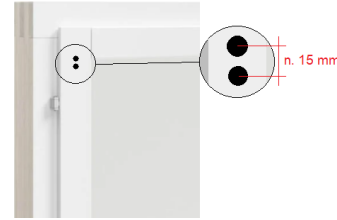

Aloita asentaminen merkitsemällä Reikien paikat ikkunan saranapuolen karmiin kuvan mukaisella tavalla. Leveysuunnassa reiät porataan keskelle pokaan ja korkeus suunnassa ylempi reikä tulee lasin yläreunan kanssa samaan tasoon. Reiät porataan 7,5 mm terällä.

2

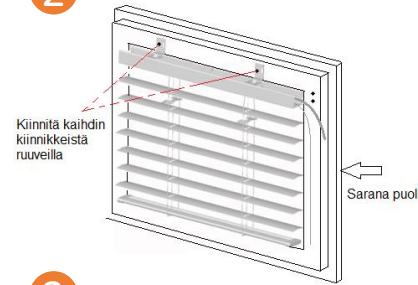

Avaa ikkuna ja kiinnitä sälekaihdin (1) kannakkeista (2) kuvan mukaisella tavalla.

Kannake asetetaan sälekaihtimen (1) yläkotelon sisällä oleviin kannake pukkeihin (teräksiset).

3

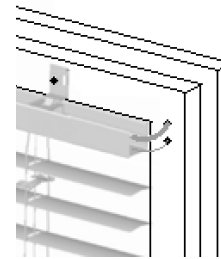

Vie sääto vaijeri (4) ja nostonarut (5) rei'istä sisäpuolelle. Sääto vaijeri ylemmästä reiästä.

Sulje ikkuna.

4

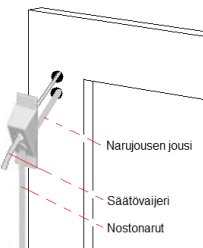

Aloita narujousen (3) asentaminen tuomalla nostonarut alemmasta reiästä ja sääto vaijeri ylemmästä. Liu'uta narujousi pokaan kiinni ja samalla ohjaa jousi alempaan reikään.

Tarkista, että jousi menee osittain sälekaihtimen kotelon sisään. Jos ei ole mennyt, vedä hieman narujousia takaisin päin ja liu'uta se uudelleen pokaan kiinni samalla vetäen nostonarusta.

5

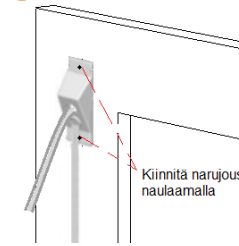

Naulaa narujousi kiinni ylhäältä ja alhaalta kuvan mukaisella tavalla.

6

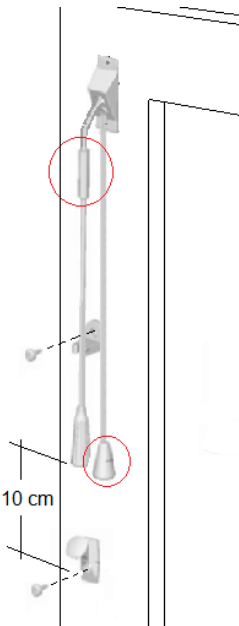

Asenna lopuksi pintaosat seuraavassa järjestyksessä:

A: säätotanko (8), sääto vaijerin ja säätotangon päät yhteen ja liu'uta holkki päälle.

B: ruuvaa säätotangon pidike (9) kiinni.

C: liu'uta nostonarut narukellon (6) läpi ja tee solmu säätotangon alareunan kohdalle. Leikkaa ylimääräiset narut.

D: ruuvaa narulukko (7) n. 10 cm säätotangon alareunasta alemmas.